

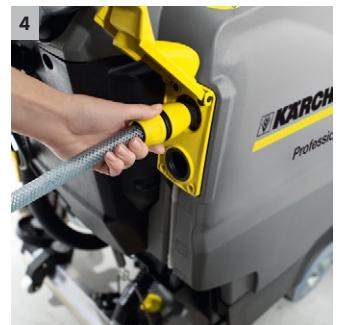

## B 40 C Bp+76Ah+R45+AutoFill

Kompakte, batteriebetriebene Nachläufer-Scheuersaugmaschine B 40 C Bp mit 45 cm Arbeitsbreite, Walzenbürsten, zeitsparender Auto-Fill-Funktion und innovativem KIK-Schlüsselsystem.

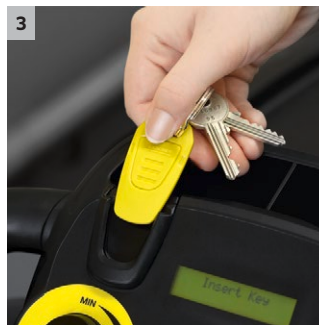
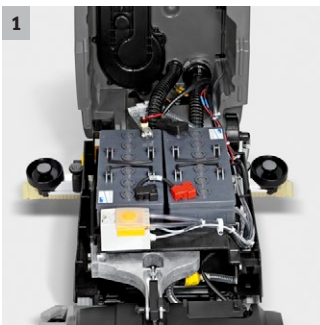

### 1 Leistungsstarke 76-Ah-Batterie mit Einbauladegerät

- Absolut wartungsfrei und mit langer Laufzeit.
- Die Ladekurve des Einbauladegeräts ist perfekt auf die verbaute Batterie abgestimmt.

### 2 Bürstenkopf mit Walzentechnik

- Ein hoher Anpressdruck garantiert optimale Reinigungsergebnisse.
- Ideal für strukturierte Oberflächen.

### 3 Innovatives KIK-Schlüsselsystem

- Schlüsselsystem ermöglicht Zuteilung unterschiedlicher Zugriffsrechte.
- Schutz vor Fehlbedienung senkt die Servicekosten.

### 4 Komfortable Auto-Fill-Funktion

- Automatische und zeitsparende Befüllung des Frischwassertanks.
- Ist der Frischwasserschlauch angeschlossen, stoppt die Befüllung automatisch, sobald der Tank voll ist.



## B 40 C Bp+76Ah+R45+AutoFill

### Technische Daten

Bestell-Nr.	0.300-374.0	
EAN-Code	4054278449432	
Arbeitsbreite Bürsten	mm	450
Arbeitsbreite Saugen	mm	850
Tank Frisch-/Schmutzwasser	l	40 / 40
Bürstenanpressdruck	g/cm <sup>2</sup>	160 /
Bürstendrehzahl	U/min	1200
Aufnahmeleistung	W	bis zu 1300
Gewicht (mit Zubehör)	kg	132,38
Abmessungen (L x B x H)	mm	1249 x 520 x 1145
Batteriespannung	V	24
Batteriekapazität	Ah	76

### Ausstattung

Walzenbürste	■
Fact	-
Dose	-
Batterie und Einbauladegerät inkl.	■
Tank-in-Tank-Bauweise	■

■ Im Lieferumfang enthalten.

# B 40 C BP+76AH+R45+AUTOFILL 0.300-374.0

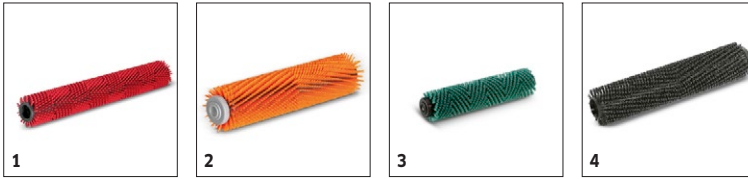

		Bestell-Nr.	Härte / Bürstentyp	Länge	Farbe	Anzahl	Preis	Beschreibung	
<b>Walzenbürsten</b>									
Walzenbürste	1	4.762-392.0	mittel	450 mm	rot	1 Stück		Rote Standardwalzenbürste zur Unterhaltsreinigung.	<input checked="" type="checkbox"/>
	2	4.762-406.0	hoch-tief	450 mm	orange	1 Stück		Orangefarbene Walzenbürste mit Hoch-tief-Struktur zur besonders effektiven Reinigung von strukturierten Bodenbelägen.	<input type="checkbox"/>
	3	4.762-407.0	hart	450 mm	grün	1 Stück		Grüne, abrasive Walzenbürste zur Grundreinigung und zur Entfernung stark haftender Verschmutzungen.	<input type="checkbox"/>
	4	4.762-408.0	sehr hart	450 mm	schwarz	1 Stück		Schwarze, besonders abrasive Walzenbürste zur Grundreinigung unempfindlicher Bodenbeläge mit besonders stark haftenden Verschmutzungen.	<input type="checkbox"/>

■ Im Lieferumfang enthalten. □ Mögliches Zubehör.

# B 40 C BP+76AH+R45+AUTOFILL

## 0.300-374.0

**KÄRCHER**

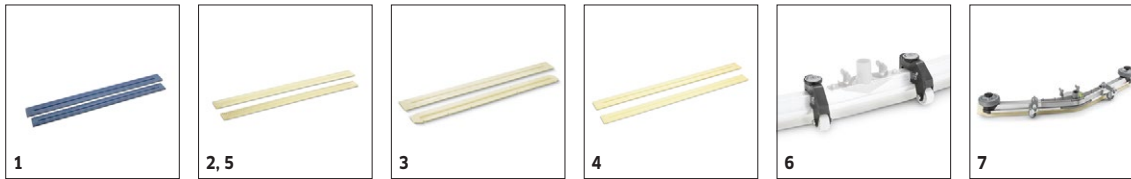

		Bestell-Nr.	Länge	Farbe	Anzahl	Preis	Beschreibung	
<b>Sauglippen</b>								
Gummilippenset Standard	1	6.273-213.0	890 mm	blau	2 -teilig			<input checked="" type="checkbox"/>
Gummilippenset oelfest BR-BD530,550	2	6.273-207.0	890 mm	transparent	2 -teilig			<input type="checkbox"/>
Sauglippen	3	6.273-229.0	890 mm	transparent	2 -teilig			<input type="checkbox"/>
	4	6.273-290.0	890 mm	transparent	2 -teilig		Geschlossen, ölfest, für strukturierte Böden.	<input type="checkbox"/>
Sauglippen für V-Saugbalken	5	6.273-023.0	1010 mm	transparent	2 -teilig		Sauglippenset, geriffelt und für V-förmige Saugbalken mit 900 mm Länge entwickelt. Die Sauglippen bestehen aus verschleiß- und ölfestem Polyurethan und sind für alle Böden geeignet.	<input type="checkbox"/>
<b>Zubehör für Saugbalken</b>								
ABS Rollen Saugbalken	6	2.640-023.0			1 Stück		Die Rollen verhindern das Festsaugen des Saugbalkens auf sehr glatten Böden.	<input type="checkbox"/>
<b>Saugbalken</b>								
Saugbalken	7	4.777-079.0	900 mm	transparent	1 Stück		900 mm langer, V-förmiger Saugbalken mit Sauglippen aus verschleiß- und ölfestem Polyurethan mit hoher Standzeit und für alle Böden. Mit Wasserwaage für eine präzise Einstellung.	<input type="checkbox"/>

■ Im Lieferumfang enthalten. □ Mögliches Zubehör.

# B 40 C BP+76AH+R45+AUTFILL 0.300-374.0

**KÄRCHER**



		Bestell-Nr.	Länge	Farbe	Anzahl	Preis	Beschreibung	
<b>Sonstiges</b>								
KIK-Schlüssel, gelb	1	5.035-344.0		gelb	1 Stück		Benutzerschlüssel zum Benutzen des Geräts	■
KIK-Schlüssel, grau	2	5.035-348.0		grau	1 Stück		Vorarbeiterschlüssel zum Benutzen des Geräts	■
Füllschlauch	3	6.680-124.0	1,5 m		1 Stück		Der 1500 mm lange Füllschlauch mit Universaltrichter erleichtert das Befüllen der Maschine per Wasserhahn. Geeignet für alle gängigen Wasserhähne.	□
Set KIK-Schlüssel, gelb	4	4.035-408.0		gelb	5 Stück		Der gelbe KIK-Schlüssel bietet dem Bediener keinerlei Verstellmöglichkeiten. Lieferumfang: 5 Stück.	□
ABS ecolzero	5	5.388-133.0			1 Stück		Mit ecolzero zur klimaneutralen Reinigung: Als Ausgleich für das CO <sub>2</sub> , das nur bei der Nutzung der Maschine anfällt, fördern wir Klimaschutzprojekte weltweit.	□
<b>Zubehör Home-Base</b>								
Adapter Home-Base	6	5.035-488.0			1 Stück		Befestigungsvorrichtung für verschiedene Haken und Clips an der Maschine.	■
Doppelhaken	7	6.980-077.0			1 Stück		Doppelhaken zur Befestigung von Müllbeuteln, Tüten etc. an der Maschine. Nur in Verbindung mit Adapter Homebase 5.035-488.0.	■
Home-Base-Kit Mopphalterung	8	4.035-374.0			1 Stück		Das Homebase Kit "Mopp" beinhaltet Moppclip, Moppstütze und Flaschenhalter - die ideale Lösung zum sicheren Mitführen des Wischmopps direkt an der Scheuersaugmaschine.	□
Halter Griff grau	9	6.980-078.0			1 Stück		Moppclip zur Befestigung eines Mopps an der Maschine. Nur in Verbindung mit Adapter Homebase 5.035-488.0.	□
Halter Flasche	10	6.980-080.0			1 Stück		Geeignet, um Sprühflaschen zu transportieren - nur in Verbindung mit Adapter Home-Base 5.035-488.0.	□
Home-Base-Kit „Box“	11	4.035-406.0			1 Stück		Das Homebase Kit "Box" bietet genügend Raum zur sicheren Verstauung von drei Reinigungsmittelflaschen sowie Lappen, Tüchern, Spachteln, Ersatzmülltüten, Handschuhen & Co.	□
Universalhaken-Set	12	4.070-075.0			1 Stück		Haken- und Adapterset zur Fixierung an der Home-Base-Schiene von Kärcher Scheuersaugmaschinen. Ideal zur platzsparenden Unterbringung von Schläuchen (zum Beispiel ABS Sprühsaugen) am Gerät.	□
<b>Dosierhilfen</b>								
Reinigungsmittel-Dosierstation DS 3	13	2.641-811.0			1 Stück		Angeschlossen am Wasserhahn wird Reinigungsmittel in einstellbarer Verdünnung in Frischwassertank gefüllt. Auch in Verbindung mit ABS Befüllsystem. Inkl. Rückflussverhinderer (DIN EN 1717).	□

■ Im Lieferumfang enthalten. □ Mögliches Zubehör.

# B 40 C BP+76Ah+R45+AUTOFILL

## 0.300-374.0

**KÄRCHER**



		Bestell-Nr.	Anzahl	Batteriespannung	Batteriekapazität	Batterietyp	Preis	Beschreibung	
<b>Batterien</b>									
Batteriesatz	1	2.815-100.0	2 -teilig	24 V	105 Ah	wartungsfrei		Batteriesatz mit 24 V Spannung und 105 Ah (C5) Kapazität. Bestehend aus mehreren wartungsfreien Gel-Einzelbatterien.	<input type="checkbox"/>
	2	2.815-091.0	2 -teilig	24 V	115 Ah	wartungsfrei		Batteriesatz mit 24 V Spannung und 115 Ah (C5) Kapazität. Bestehend aus mehreren wartungsfreien AGM-Einzelbatterien.	<input type="checkbox"/>
	3	2.815-090.0	2 -teilig	24 V	80 Ah	wartungsfrei		AGM-Batteriesatz mit 24 V Spannung und 80 Ah (C5). Der Satz besteht aus 2 Einzelbatterien mit jeweils 12 V und 80 Ah Kapazität.	<input type="checkbox"/>
<b>Zubehör für Batterien</b>									
Batterieeinbausatz	4	2.638-036.0	2 -teilig					Einbausatz zum Einbau eines Batteriesatzes in eine Maschine. Inklusive Verbindungskabel und Abstandhalter.	<input checked="" type="checkbox"/>
	5	2.638-059.0	2 -teilig					Einbausatz zum Einbau eines Batteriesatzes in eine Maschine. Inklusive Abstandhalter und Verbindungskabel.	<input type="checkbox"/>
<b>Ladegeräte</b>									
Ladegerät	6	4.654-332.0		24 V				Für wartungsfreie 24 V Batterien mit 160-180 Ah	<input type="checkbox"/>
	7	4.654-333.0		24 V					<input type="checkbox"/>

■ Im Lieferumfang enthalten. □ Mögliches Zubehör.

# B 40 C BP+76AH+R45+AUTOFILL

## 0.300-374.0

**KÄRCHER**

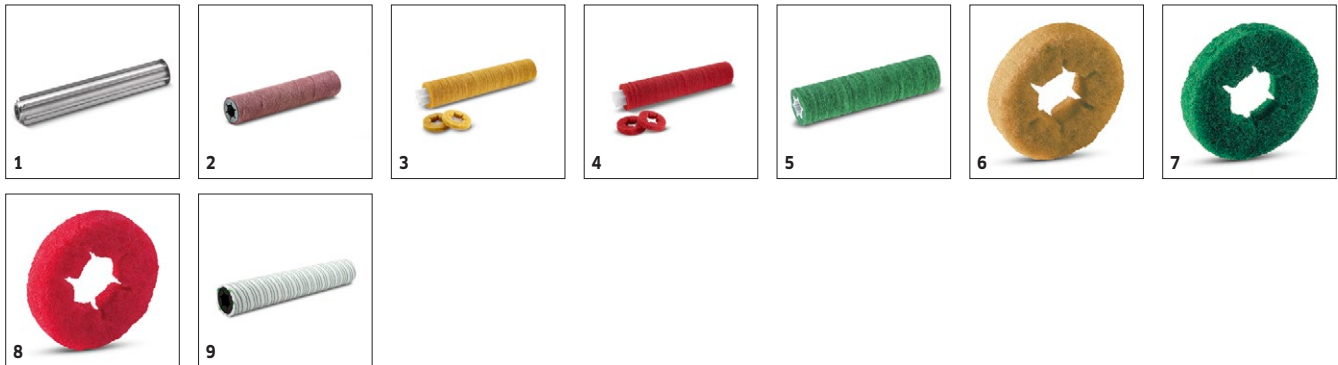

		Bestell-Nr.	Härte / Bürstentyp	Länge	Durchmesser	Farbe	Preis	Beschreibung	
<b>Padwalzenwellen</b>									
Padwalzenwelle	1	4.762-413.0		450 mm				Padwalzenwelle aus Aluminium zur Aufnahme von Walzenpads oder Mikrofaserwalzen.	<input type="checkbox"/>
<b>Walzenpads</b>									
Entschichtungswalze	2	4.114-011.0		450 mm		braun		Sehr abrasives Walzenpad zur chemielosen Pflegefilmsanierung und Entschichtung.	<input type="checkbox"/>
Walzenpad auf Hülse	3	6.367-105.0	weich	450 mm	96 mm	gelb		Gelbes Walzenpad zum Reinigen und Polieren nicht strukturierter Bodenbeläge.	<input type="checkbox"/>
	4	6.367-107.0	mittel	450 mm	96 mm	rot		Rotes Standard-Walzenpad zur Unterhaltsreinigung nicht strukturierter Bodenbeläge.	<input type="checkbox"/>
	5	6.367-106.0	hart	450 mm	96 mm	grün		Grünes, abrasives Walzenpad zur Grundreinigung sowie zur Entfernung stark haftender Verschmutzungen auf nicht strukturierten Bodenbelägen.	<input type="checkbox"/>
Walzenpad	6	6.369-451.0	weich		96 mm	gelb		Gelbes Walzenpad zum Reinigen und Polieren nicht strukturierter Bodenbeläge.	<input type="checkbox"/>
	7	6.369-452.0	hart		96 mm	grün		Grünes, abrasives Walzenpad zur Grundreinigung sowie zur Entfernung stark haftender Verschmutzungen auf nicht strukturierten Bodenbelägen.	<input type="checkbox"/>
	8	6.369-453.0	mittel		96 mm	rot		Rotes Standard-Walzenpad zur Unterhaltsreinigung nicht strukturierter Bodenbeläge.	<input type="checkbox"/>
<b>Mikrofaserwalzen</b>									
Mikrofaserwalze	9	4.114-009.0	Mikrofaser	450 mm	96 mm	hellgrün		Ideal für Feinsteinzeugfliesen. Mikrofaserwalze zur zuverlässigen und schonenden Entfernung von Grauschleier.	<input type="checkbox"/>

■ Im Lieferumfang enthalten. □ Mögliches Zubehör.

# B 40 C BP+76AH+R45+AUTFILL

## 0.300-374.0

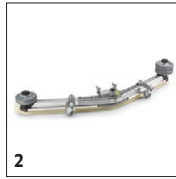

		Bestell-Nr.	Länge	Durchmesser	Anzahl	Preis	Beschreibung	
<b>Sonstige Anbausätze</b>								
Saugschlauch Zubehör	1	4.444-015.0	3,25 m		1 Stück		Zum Aufsaugen von Wasser aus Ecken oder Behältern (z. B. Gefriertruhen).	<input type="checkbox"/>
Anbausatz gestapelte Abweisrolle Saugbalken	2	4.035-619.0			2 -teilig		Zusätzliche, nicht kreidende Abweisrollen zur Montage an den Enden des Saugbalkens. Verhindern effektiv ein Einhängen des Saugbalkens beispielsweise an Paletten oder Regalfüßen.	<input type="checkbox"/>

■ Im Lieferumfang enthalten. □ Mögliches Zubehör.



# B 40 C BP+76AH+R45+AUTFILL 0.300-374.0



		Bestell-Nr.	Anzahl	Nennweite	Breite	Länge	Preis	Beschreibung	
<b>Sonstiges</b>									
Behälter Reinigungsmittel, komplett	1	4.070-006.0	1 Stück					Set bestehend aus Behälter für Reinigungsmittel und Adapter Home-Base. Zur Anbringung an Home-Base-Schiene.	<input type="checkbox"/>

■ Im Lieferumfang enthalten.    □ Mögliches Zubehör.